

## TRASFORMATORE TRIFASE DI SEPARAZIONE A SECCO TIPO TTP

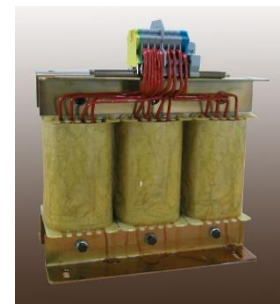

- ✓ Raffreddamento naturale in aria tipo AN, adatti per l'installazione all'interno.
- ✓ Avvolgimenti in rame elettrolitico smaltato
- ✓ Nucleo in lamierino magnetico a basse perdite
- ✓ Avvolgimenti impregnati in resina

### CARATTERISTICHE ELETTRICHE

Potenza nominale:	da 1kVA a 200kVA
Tensione lato primario:	da 110V a 600V
Tensione lato secondario:	da 50V a 600V
Frequenza:	50/60 Hz
Gruppo collegamento standard	TRIANGOLO/stella + N (altri disponibili su richiesta)
Gruppo vettoriale CEI standard	Dyn11 (altri disponibili su richiesta)
Rendimento:	ca. 97-98%
Livello isolamento (valore efficace)	4.2 kV
Corrente di inserzione:	< 15 In
Tensione di corto circuito (Vcc%)	<4%
Classe di temperatura	F
Limiti di sovratemperatura massima (ta=25°C)	115°C
Temperature ambientali di riferimento	-5°C ~ +40°C
Livello di pressione sonora massima a 1m.	< 60 dB (A)
Umidità relativa dell'aria	50% ~ 95%
Altitudine di funzionamento senza derating:	fino a 1000 m. s.l.m. *
Grado di protezione	IP00
Classe protezione	I
Norme applicate:	CEI EN 61558-2-1

\* per installazioni ad altitudini superiori occorre considerare una adeguata riduzione di potenza ("derating")

### CARATTERISTICHE MECCANICHE

Golfari di sollevamento	NO
Targa caratteristiche	SI
Attacco di terra	SI

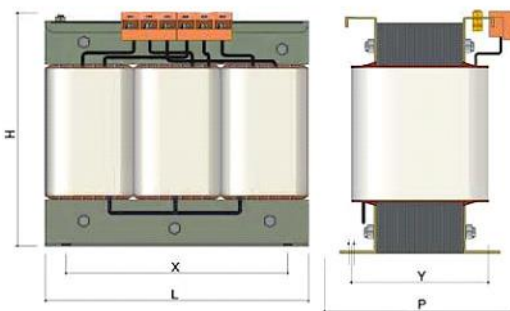



dimensioni e pesi sono solo indicativi e possono essere variati in qualsiasi momento senza alcun preavviso

**K-FACTOR SRL unipersonale - Via Giotto 9 - 42014 Castellarano (RE) Italy - C.F. e P.IVA (VAT#) IT 02422010369**

R.E.A. di RE n. 286968 - C.S. € 10.000,00 - N. Iscrizione Reg. Imprese di RE: 02422010369

Tel +39-0536261380 - e-mail: info@kfactor.it - http://www.kfactor.it

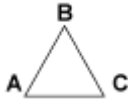
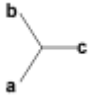
**TRASFORMATORI TRIFASE DI SEPARAZIONE A SECCO SERIE TTP**

COLL.	Pri	Sec	Pri	sec
<b>Dyn11 (YNd11)</b>				

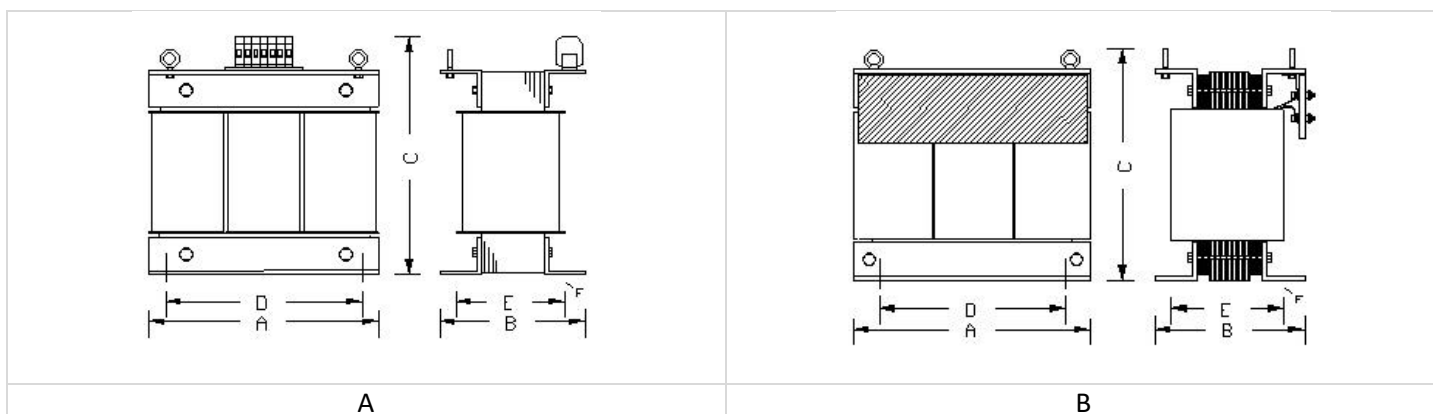

potenza KVA	codice	perdite (W)		V c.c.	cad.tens. %	dimensioni mm.						DIS	peso kg.	box codice
		a vuoto	c.c.			A	B	C	D	E	F			
1	TTP179	15	55	4.5	3.5	180	120	160	150	96	18x7	A	12.3	SAM01
2	TTP219	28	90	4.5	3.5	240	140	250	200	121	18x7	A	21.6	SAM01
3	TTP349	42	120	4.5	3.0	300	144	260	250	106	24x9	A	32.5	SAM02
4	TTP267	60	160	4.5	3.0	300	154	260	250	116	24x9	A	38.7	SAM02
5	TTP287	70	200	4.0	3.0	300	164	260	250	126	24x9	A	44.0	SAM02
6	TTP307	70	220	4.0	3.0	360	170	310	325	126	24x9	A	47.8	SAM03
8	TTP347	90	260	4.0	3.0	360	180	310	325	136	24x9	A	56.0	SAM03
10	TTP387	90	280	4.0	3.0	360	190	310	325	146	24x9	A	64.2	SAM03
12.5	TTP407	100	280	4.0	3.0	360	200	310	325	156	24x9	A	72.0	SAM03
15	TTP427	120	350	4.0	3.0	420	200	360	375	144	30x10	A	81.0	SAM04
20	TTP467	150	420	3.5	3.0	420	230	360	375	174	30x10	A	97.0	SAM04
25	TTP507	160	460	3.5	3.0	480	212	410	440	170	30x12	A	126.0	SAM05
30	TTP547	250	700	3.5	3.0	480	222	410	440	190	30x12	B	141.0	SAM05
40	TTP627	250	750	3.5	3.0	540	280	460	480	234	30x12	B	188.0	SAM07
50	TTP707	250	800	3.5	3.0	540	300	460	480	254	30x12	B	224.0	SAM07
60	TTP727	320	900	3.5	3.0	540	330	460	480	284	30x12	B	272.0	SAM07
70	TTP747	350	1000	3.5	3.5	600	325	610	540	281	30x10	B	326.0	SAM07
80	TTP767	360	1100	3.5	3.5	600	335	610	540	291	30x10	B	354.0	SAM07
90	TTP787	370	1250	3.5	3.5	600	340	610	540	296	30x10	B	372.0	SAM07
100	TTP807	400	1300	3.5	3.5	600	350	610	540	306	30x10	B	395.0	SAM07
125	TTP812	620	1850	3.0	3.0	720	400	730	660	195	30x13	B	470.0	SAM09
150	TTP817	750	2000	3.0	3.0	720	420	730	660	215	30x13	B	550.0	SAM09
200	TTP827	900	2400	3.0	3.0	720	450	730	660	225	30x13	B	700.0	SAM09

**RICHIEDERE CODICI E CARATTERISTICHE PER POTENZE SUPERIORI**

dimensioni e pesi sono solo indicativi e possono essere variati in qualsiasi momento senza alcun preavviso

**K-FACTOR SRL unipersonale - Via Giotto 9 - 42014 Castellarano (RE) Italy - C.F. e P.IVA (VAT#) IT 02422010369**

R.E.A. di RE n. 286968 - C.S. € 10.000,00 - N. Iscrizione Reg. Imprese di RE: 02422010369

Tel +39-0536261380 - e-mail: info@kfactor.it - http://www.kfactor.it

**OPZIONI DISPONIBILI SU RICHIESTA**

- prese di regolazione tensione  $\pm 2 \times 2.5\%$

**ACCESSORI DISPONIBILI SU RICHIESTA**
**Installato in box metallico di protezione verniciato a polveri RAL7035**

Grado di protezione IP23

Ingresso cavi dal lato e dal basso

Predisposizione per pressacavi ingresso/uscita

Targa caratteristiche interna ed esterna

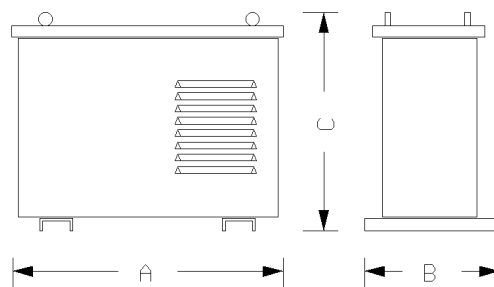

Codice Articolo	ADATTO PER	Dimensioni mm.	Peso Kg
<b>SAM01</b>	<b>1:2KVA</b>	<b>290x260x245</b>	<b>8</b>
<b>SAM02</b>	<b>3:4KVA</b>	<b>430x290x395</b>	<b>10</b>
<b>SAM03</b>	<b>5:10KVA</b>	<b>475x355x495</b>	<b>15</b>
<b>SAM04</b>	<b>12.5:20KVA</b>	<b>550x390x553</b>	<b>17</b>
<b>SAM05</b>	<b>25-30KVA</b>	<b>710x440x670</b>	<b>20</b>
<b>SAM07</b>	<b>40-100KVA</b>	<b>775x570x825</b>	<b>25</b>
<b>SAM09C</b>	<b>150-200KVA</b>	<b>900x640x1030</b>	<b>40</b>
<b>SAM10</b>	<b>&gt;200KVA</b>	<b>1300X1000X1300</b>	<b>50</b>

## VERSIONE IP44

<b>SAM07-44</b>	<b>20:100KVA</b>	<b>825X570X825</b>	<b>30</b>
<b>SAM09C-44</b>	<b>150-200KVA</b>	<b>950X640X1030</b>	<b>50</b>

dimensioni e pesi sono solo indicativi e possono essere variati in qualsiasi momento senza alcun preavviso

**K-FACTOR SRL unipersonale - Via Giotto 9 – 42014 Castellarano (RE) Italy - C.F. e P.IVA (VAT#) IT 02422010369**

R.E.A. di RE n. 286968 – C.S. € 10.000,00 – N. Iscrizione Reg. Imprese di RE: 02422010369

Tel +39-0536261380 – e-mail: info@kfactor.it - http://www.kfactor.it